

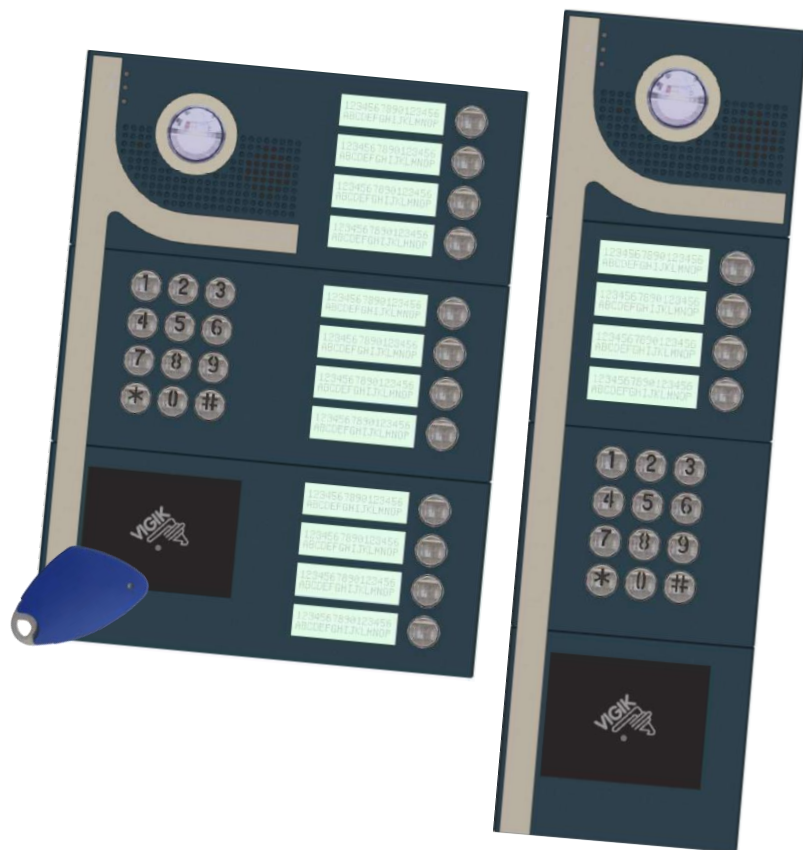

# 27 - XXXX



**INTERPHONE A BOUTONS**

**VIDEO INTERCOM WITH DIGITAL NAME**

**VIDEO-GEGENSPRECHANLAGE MIT LCD-NAMENSCHILDERN**

**VIDEOINTERCOM MET DIGITALE NAAM**

**VIDEO INTERCOM CON NOMBRE DIGITAL**



AUDIO CALL / APPEL AUDIO / AUDIOANRUF / AUDIO CALL / LLAMADA DE AUDIO

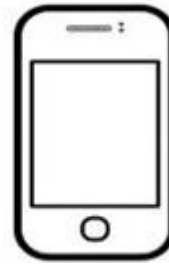

**4G IP Module**  
**17 - 0233**  
**17 - 0263**

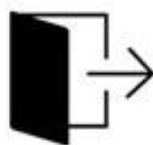

VIDEO CALL / APPEL VIDEO / VIDEOANRUF / VIDEO CALL / VIDEO LLAMADA



4G IP Module  
17 - 0233  
17 - 0263

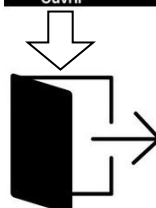
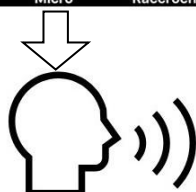
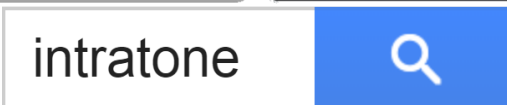



03-0102

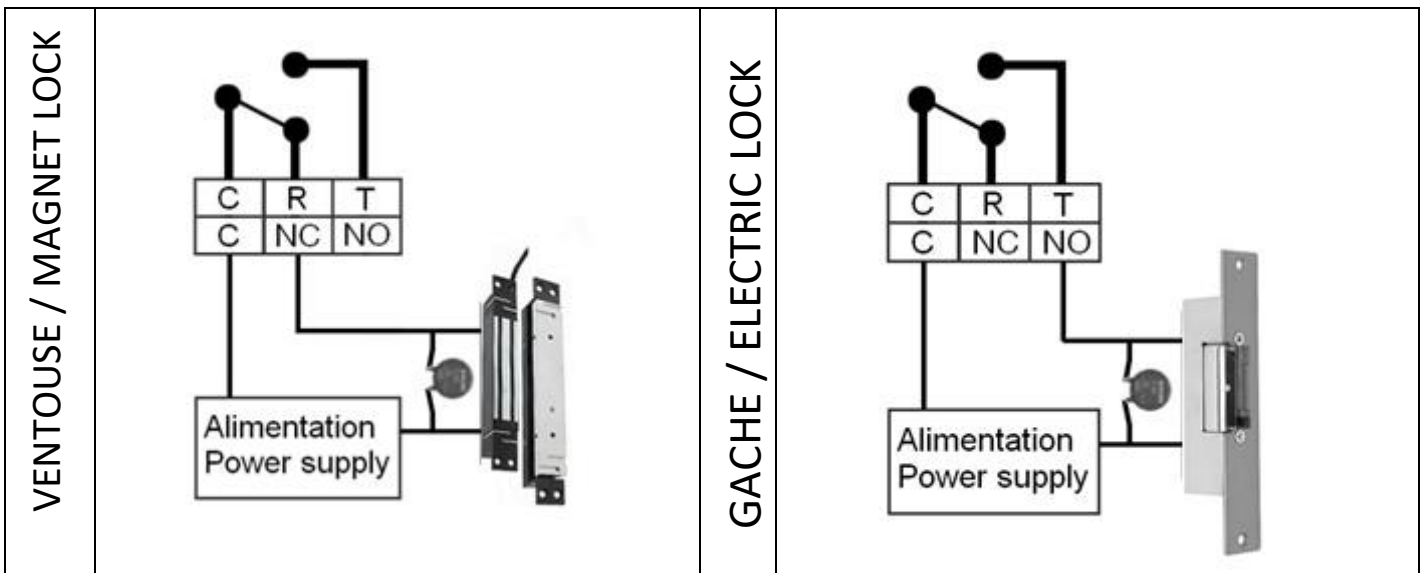
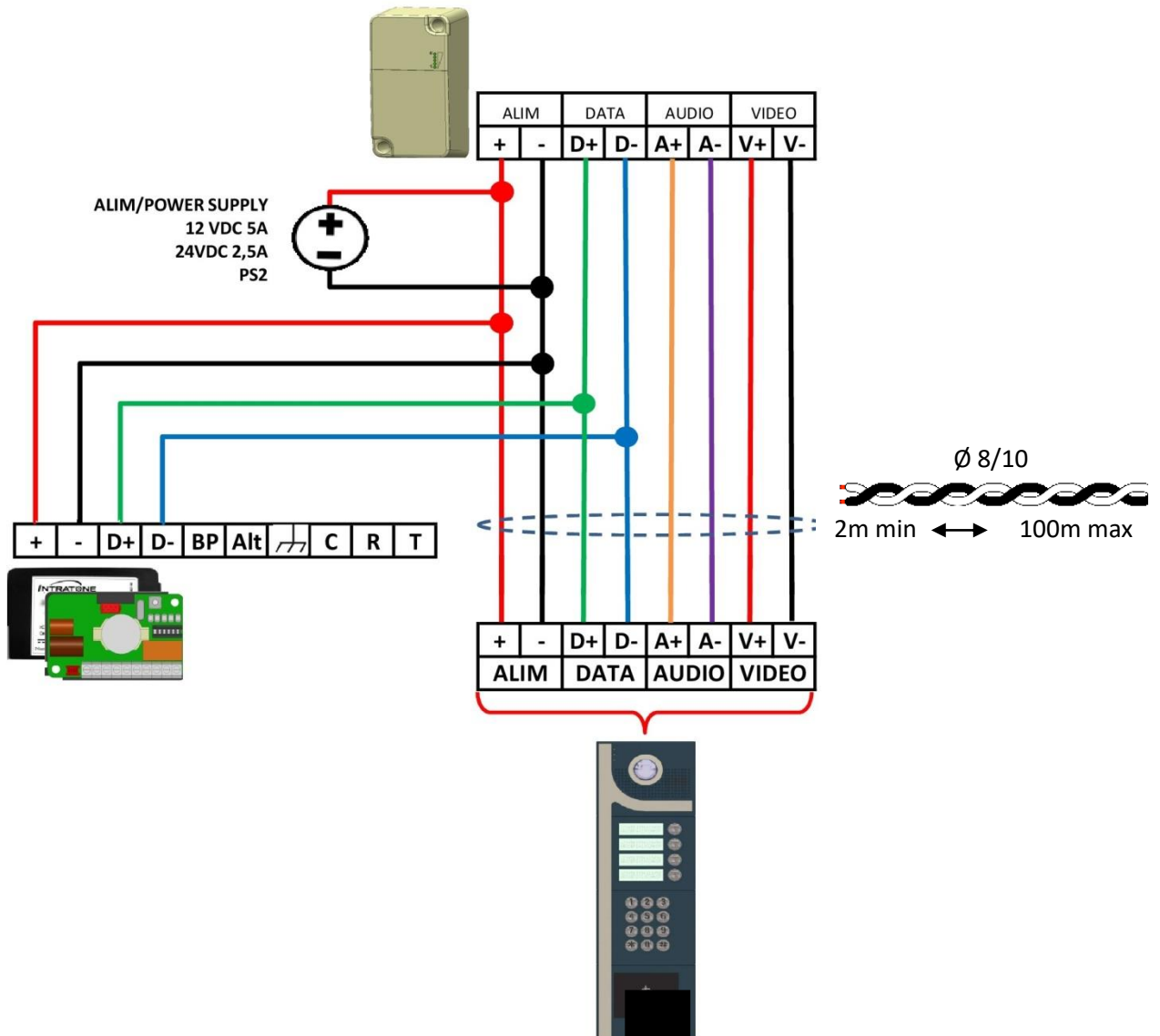

# 03-0101

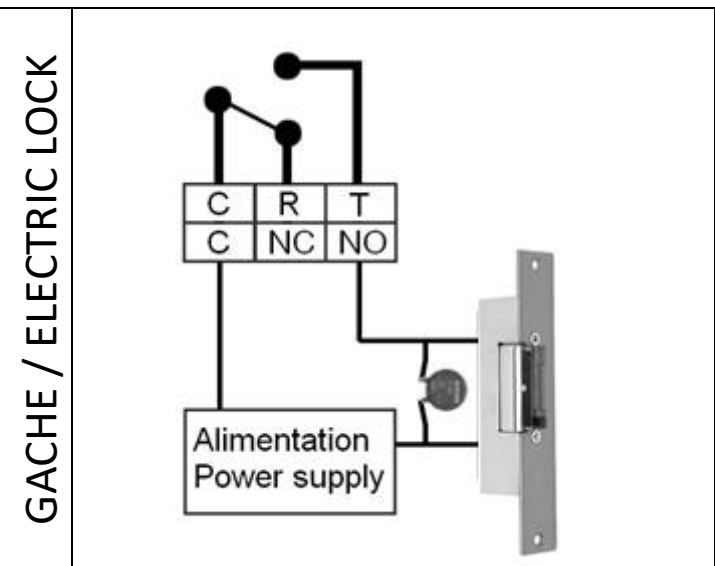
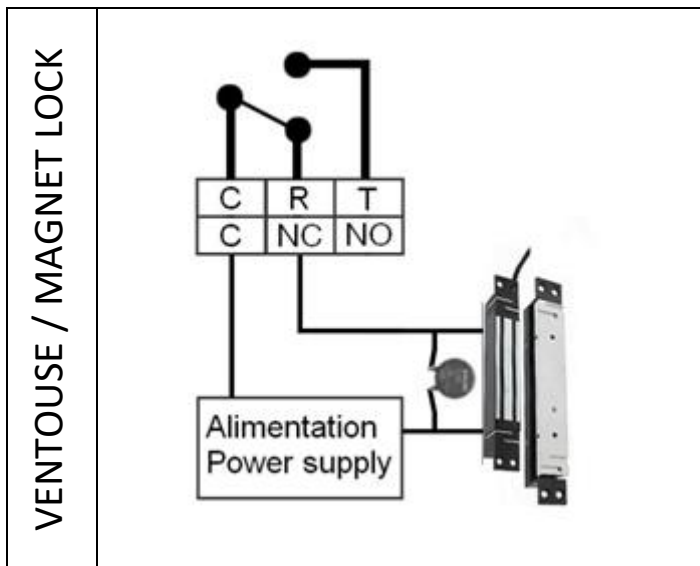
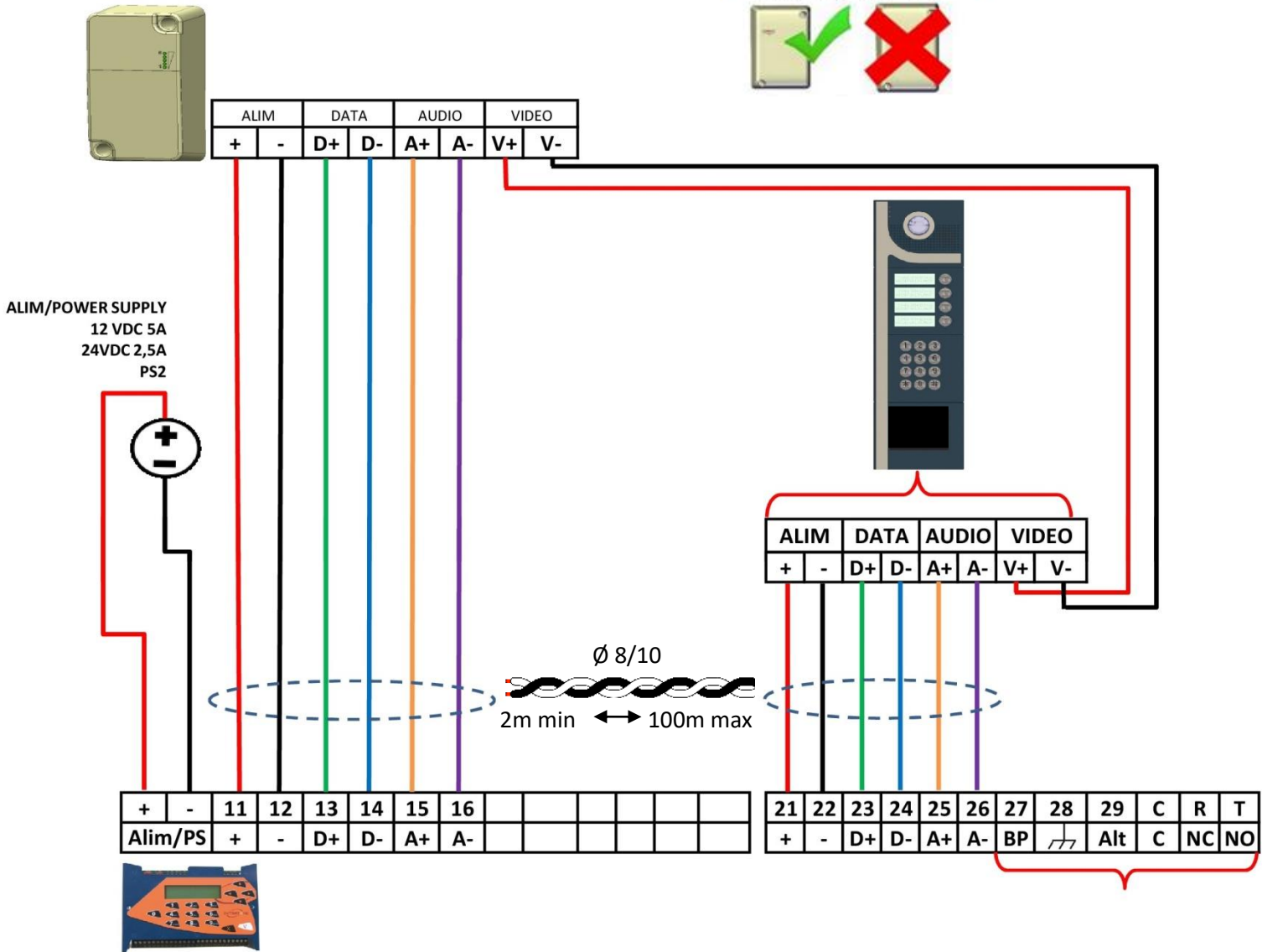



1

Allez dans la résidence et créer votre résidence



2

Cliquer "Créer" ,choisir votre interphone et nommez le

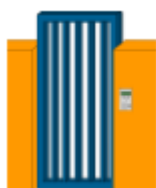
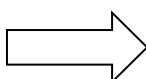

27-XXXX

3

Cliquer "Configurer la centrale"

Configurer la centrale

4

Puis configurer les étiquettes :

Définir le ou les porte-étiquettes

Configurer

5

Choisir le bouton à configurer et remplir les champs.  
Répéter l'opération pour toutes les étiquettes

Choisir les noms affichés sur "test volde"

Affectation automatique

Affectation alphabétique

Bouton 1 - Bernard

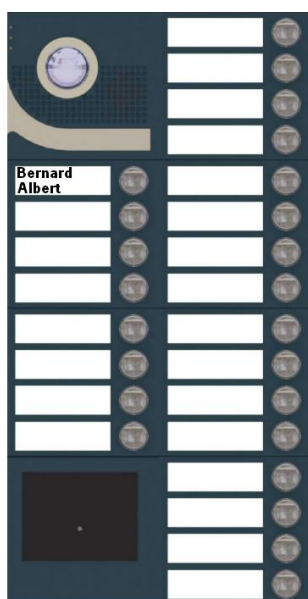

**Configuration bouton n°1**

Cage : cage\_Nouvelle résidence

Appartement : Apt01 "Bernard"

Ligne 1 : Bernard

Ligne 2 : Albert

1er téléphone : 0600060006  Vidéo

2nd téléphone :   Vidéo

E-mail :

Plage horaire : -Choix d'une plage-

Afficher en premier :

Enregistrer

Annuler Supprimer

6

Mettre à jour la résidence

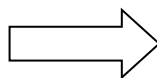

Mettre à Jour



1

Go to the residence



2

Click "Create" ,choose your intercom and name it

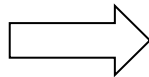

27-XXXX

3

Now you need to "Central unit settings "

Central unit settings

4

Now let's configure the digital labels :

Mange the call PB

Setup

5

Choose the button to configure and fill in the fields.

Repeat for all digital labels.

Choisir les noms affichés sur "test volde"

Affectation automatique

Affectation alphabétique

Bouton 1 - Bernard

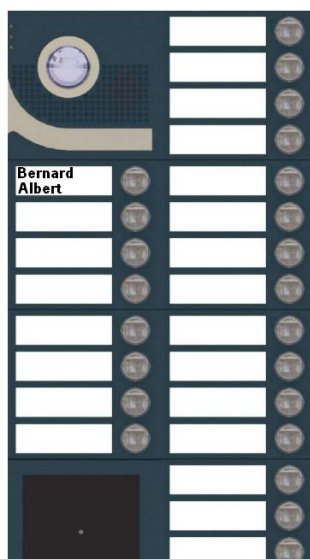

Configuration bouton n°1

Cage : cage\_Nouvelle résidence

Appartement : Apt01 "Bernard"

Ligne 1 : Bernard

Ligne 2 : Albert

1er téléphone : 0600060006  Vidéo

2nd téléphone :   Vidéo

E-mail :

Plage horaire : -Choix d'une plage-

Afficher en premier :

Enregistrer

Annuler

Supprimer

6

Update the residence

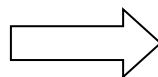

Update



1

Gehe zur Wohnanlagen



2

Klicken Sie auf "Erstellen" ,wählen Sie Ihre gegensprechanlage und benennen Sie sie

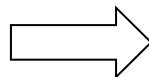

27-XXXX

3

Jetzt müssen Sie " konfigurieren der Zentrale"

**Konfigurieren der Zentrale**

4

Jetzt konfigurieren wir die digitalen Etiketten:

**Die Anruftaste(n) bestimmen**

**Konfigurieren**

5

Wählen Sie die Schaltfläche zum Konfigurieren und füllen Sie die Felder aus.

Wiederholen Sie dies für alle Etiketten

Chosir les noms affichés sur "test volde"

Affectation automatique    Affectation alphabétique    Bouton 1 - Bernard

**Configuration bouton n°1**

Cage : cage\_Nouvelle résidence

Appartement : Apt01 "Bernard"

Ligne 1 : Bernard

Ligne 2 : Albert

1er téléphone : 0600060006  Vidéo

2nd téléphone :   Vidéo

E-mail :

Plage horaire : -Choix d'une plage-

Afficher en premier :

Enregistrer

Annuler    Supprimer

6

Aktualisieren Sie immer die Wohnanlagen

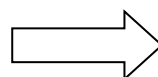

**Aktualisieren**



1

Ga naar de woning / Ir a la residencia



2

Klik op "Maken" kies uw Video-intercom en noem het  
Haga clic en "Crear" y elija su Interfono, asígnele el nombre

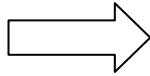

27-XXXX

3

Nu moet u "De centrale configureren"  
Ahora necesitas "Configurar la central"

**De centrale configureren**

**Configurar la central**

4

Laten we nu de digitale labels configureren:  
Ahora configuremos las etiquetas digitales:

**Oproeptoets(en) definiëren**

**Configureren**

**Definir el o los pulsadores de llamada**

**Configurar**

5

Kies de knop om te configureren en vul de velden in. Herhaal dit voor alle labels.  
Elija el botón para configurar y completar los campos. Repita para todas las etiquetas.

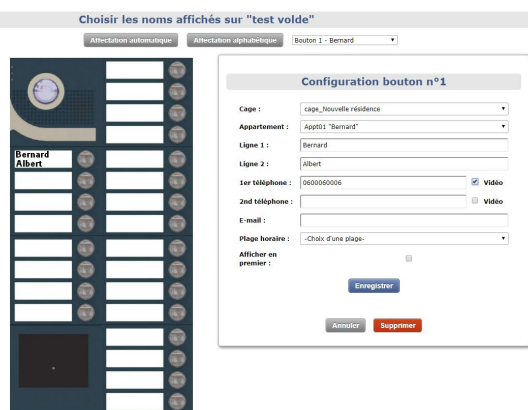

6

Voordat u vertrekt, moet u de accommodatie altijd bijwerken  
Antes de partir, siempre actualice la residencia

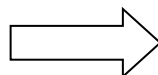

**Bijwerken**

**Actualizar**

## Accès au menu / Menu access / Menüzugriff / Menutoegang / Acceso al menú

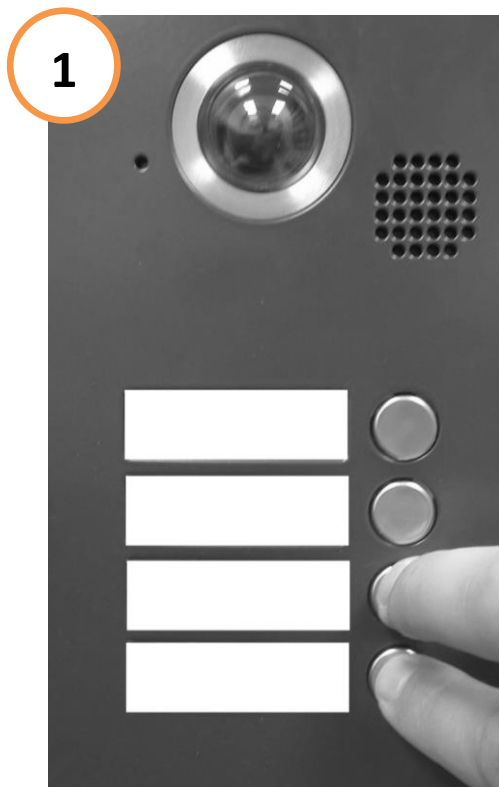

1 : Appuyez 5 secondes sur les troisième et quatrième boutons simultanément.

2 : Lorsque le menu est affiché, saisir le N° de série de la centrale avec les touches +1 et OK.



1 : Press the third and fourth buttons for 5 seconds

2 : When the menu is displayed, enter the Serial No. of the control panel with the +1 and OK keys.



1 : Drücken Sie die dritte und vierte Taste für 5 Sekunden

2 : Wenn das Menü angezeigt wird, geben Sie die Seriennummer des Bedienfelds mit den Tasten +1 und OK ein.



1 : Druk gedurende 5 seconden op de derde en vierde knop

2 : Wanneer het menu wordt weergegeven, voert u het serienummer van het bedieningspaneel in met de +1 en OK-toetsen.





1 : Presiona los botones tercero y cuarto por 5 segundos

2 : Cuando se muestre el menú, ingrese el número de serie del panel de control con las teclas +1 y OK.

**Les actions accessible par ce menu / Actions accessible by this menu / Aktionen, auf die über dieses Menü zugegriffen werden kann / acties toegankelijk via dit menu / Acciones accesibles por este menú**

	Réglage de l'horloge (Usage avancé)	Réglez l'heure avec le clavier	Choisir la période été ou hiver avec « +1 ». Valider avec « OK ».
	Paramètres porte	Réglez la tempo de porte avec le clavier	Choisir le type NO ou NF avec « +1 ». Valider avec « OK ».
	Régler le volume du haut parleur	Réglez le niveau entre 1 et 4 avec « +1 ». Valider avec « OK ».	Un extrait sonore vous permet de vérifier votre choix.
	Demande de mise à jour	L'installation doit être terminée et déclarée dans <a href="http://www.intratone.info">www.intratone.info</a>	Le module de communication doit être connecté.
	Vérification de l'installation	Saisir votre N° de téléphone pour vous appeler depuis l'interphone. La communication établie, testez l'ouverture porte avec la touche * de votre téléphone.	Le module de communication doit être connecté sur du réseau 3G minimum pour les appels vidéo vers l'application.

	<i>Clock setting</i>	Set the time and date using the keypad on the panel	Set the day and summer/winter mode using the arrow "+1". Confirm with "OK".
	<i>Door settings</i>	The opening time is configured using the keypad on the panel.	The pushbutton type is configured using the arrow "+1". Confirm with "OK".
	<i>Panel volume setting</i>	Set the volume level (a number from 1 to 4) using "+1". Confirm with "OK".	A sample tone will be generated to help you choose the setting
	<i>Internet update request</i>	the central unit needs to be registered and it must require an update from the website.	the central unit needs to be connected on the GSM/3G network
	<i>Installation checking</i>	Enter your phone number to call you from the intercom. Once established, test the door opening with the * key of your phone.	The communication module must be connected to the minimum 3G network for video calls to the application.

	<i>Einstellung der Zeituhr</i>	Die Konfiguration von Uhrzeit und Datum erfolgen über die Tastatur der Platine.	Die Konfiguration des Wochentags und Sommer/Winter erfolgt anhand der Pfeiltaste "+1" Bestätigen Sie mit "OK".
	<i>Einstellung der Türparameter</i>	Die Konfiguration der Zeit für das Öffnen erfolgt über die Tastatur der Platine.	Die Konfiguration des Druckknopftyps erfolgt anhand der Pfeiltaste "+1" Bestätigen Sie mit "OK".
	<i>Einstellung der Lautstärke der Platine</i>	Den Lautstärkepegel von 1 bis 4 mit der "+1" Bestätigen Sie mit "OK".	der zu vernehmende Ton entspricht der jeweils gewählten Lautstärke
	<i>Internet Update-Anforderung</i>	Anhand dieses Menüs kann direkt von der Zentrale aus ein Update angefordert werden. Dazu muss die Zentrale natürlich an ein GSM/3-Netz angeschlossen, angemeldet und für Internet-Updates ausgelegt sein.	
	<i>Überprüfung der Installation</i>	Geben Sie Ihre Telefonnummer ein, um Sie von der Gegensprechanlage aus anzurufen. Sobald die Tür geöffnet ist, testen Sie sie mit der * -Taste Ihres Telefons.	Das Kommunikationsmodul muss für Videoanrufe an die Anwendung mit dem 3G-Netzwerk verbunden sein.

	<i>Instelling van de tijd</i>	Het uur en de datum kunnen met het klavier op het paneel worden ingesteld	De dag en het regime (zomer/winter) worden ingesteld met de pijltoets "+1". Bevestig met "OK".
	<i>Instelling van de deurparameters</i>	De openingstijd wordt geconfigureerd met het klavier op het paneel.	Het type drukknop wordt geconfigureerd met de pijltoets "+1".
	<i>Volumeregeling van het paneel</i>	Regel het volumeniveau (van 1 tot 4) bij via "+1".	u kunt een geluidsignaal beluisteren om deze regeling beter te beoordelen
	<i>Internet update aanvraag</i>	De centrale moet uiteraard verbonden zijn met het GSM/3G-netwerk, ze moet geregistreerd zijn en ze moet via updates op de website worden bijgewerkt.	
	<i>Controle van de installatie</i>	Voer je telefoonnummer in om je te bellen via de intercom. Nadat de deur is geopend, test u de deuropening met de * -toets van uw telefoon.	De communicatiemodule moet worden verbonden met het minimale 3G-netwerk voor videogesprekken met de toepassing.

	Ajuste del reloj	La hora y la fecha se configuran con el teclado del interfono.	El día de la semana y el horario (verano/invierno) se configuran con la ayuda de la flecha "+1". Confirmar con "OK".
	Configuración de los parámetros de la puerta	El tiempo de apertura se configura con el teclado del interfono.	El tipo de pulsador se configura con la ayuda de la flecha "+1".
	Ajuste del volumen del interfono	Introduzca el volumen (de 1 a 4) con el "+1". Confirmar con "OK".	una muestra sonora le permite juzgar mejor el ajuste
	Solicitud de actualización en internet	Por supuesto, la central debe estar conectada a la red GSM/3G, estar registrada y necesitar una actualización en el sitio internet.	
	Comprobación de la instalación	Ingrese su número de teléfono para llamarlo desde el intercomunicador. Una vez establecido, pruebe la apertura de la puerta con la tecla * de su teléfono.	El módulo de comunicación debe estar conectado a la red 3G mínima para llamadas de video a la aplicación.

Réception réseau / Network reception / Netzwerkempfang / Netwerk ontvangst /  
Recepción de red



Appuyez simultanément sur les boutons 1 et 2  
 Press the first and second buttons  
 Drücken Sie die erste und zweite Taste  
 Druk op de eerste en tweede knop  
 Presione el primer y segundo botones

# RES 3G

	AUDIO CALL	VIDEO CALL
RES GSM	✓	✗
RES 3G	✓	✓
RES 4G	✓	✓

# NIV 17 3

Le premier chiffre donne le niveau sur 30 (Ici 17/30)	Le second chiffre donne le niveau sur 5 (Ici 3/5)
The first digit gives the level out of 30 (Here 17/30)	The second digit gives the level out of 5 (Here 3/5)
Die erste Ziffer gibt das Level von 30 (hier 17/30)	Die zweite Ziffer gibt die Stufe von 5 (hier 3/5)
Het eerste cijfer geeft het niveau uit 30 (hier 17/30)	Het tweede cijfer geeft het niveau van 5 (Here 3/5)
El primer dígito da el nivel de 30 (Aquí 17/30)	El segundo dígito da el nivel de 5 (Aquí 3/5)

**Dimension 27-0001 > 27-2011**  
**Interphone en saillie**  
*Intercom in flush-fit*  
**Gegensprechanlage für Aufputzmontage**  
**Intercom voor opbouwmontage**  
**Intercomunicador para montaje en superficie**

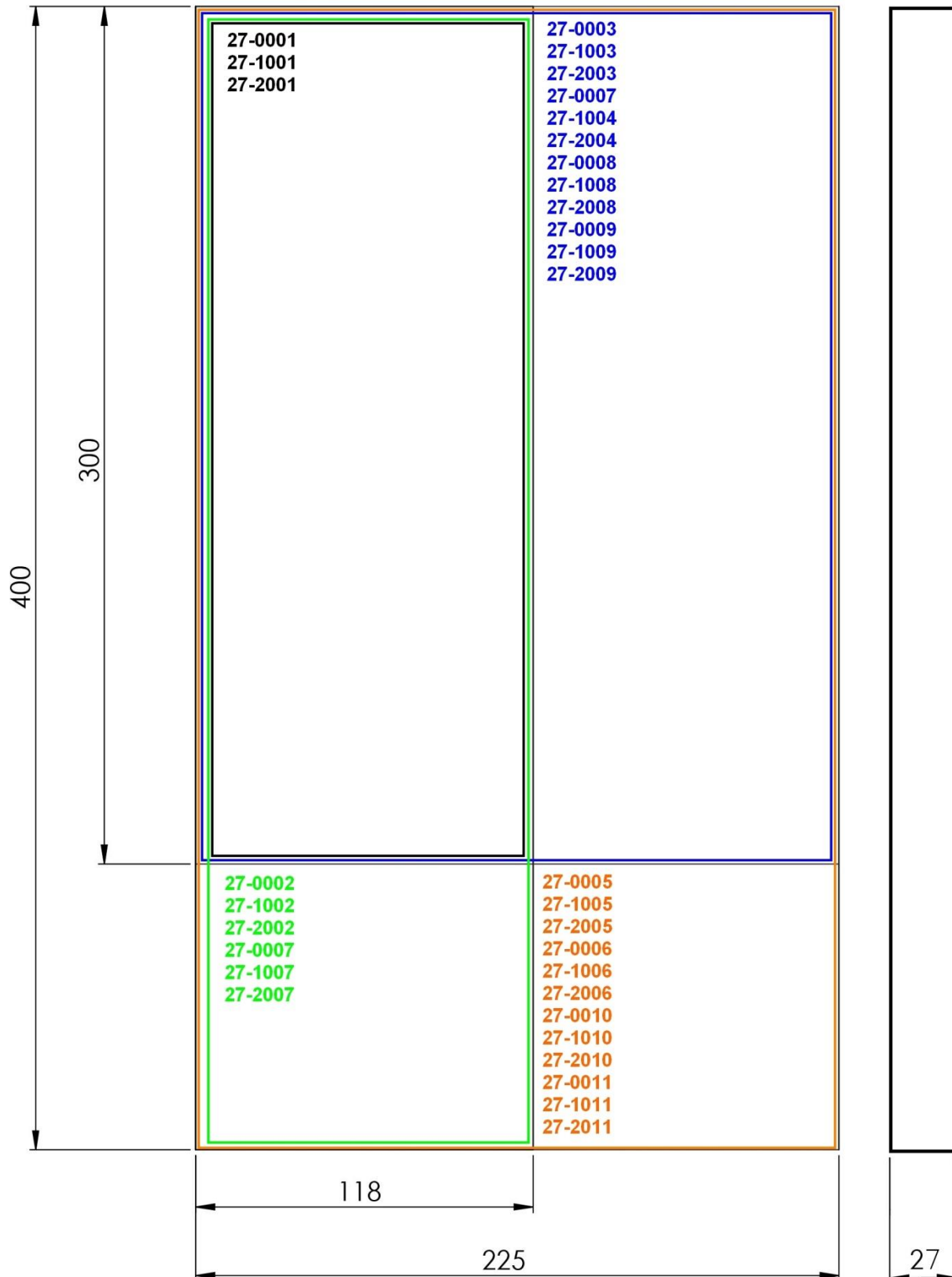

**Cuve pour Interphone en saillie**  
**Built-in wall box dimensions for *Intercom in flush-fit***  
**Eingebaute Wandbox-Abmessungen für Intercom bündig**  
**Ingebouwde muurkastafmetingen voor intercom in een flush-fit**  
**Dimensiones de la caja de pared incorporada para intercomunicación en empotrar**

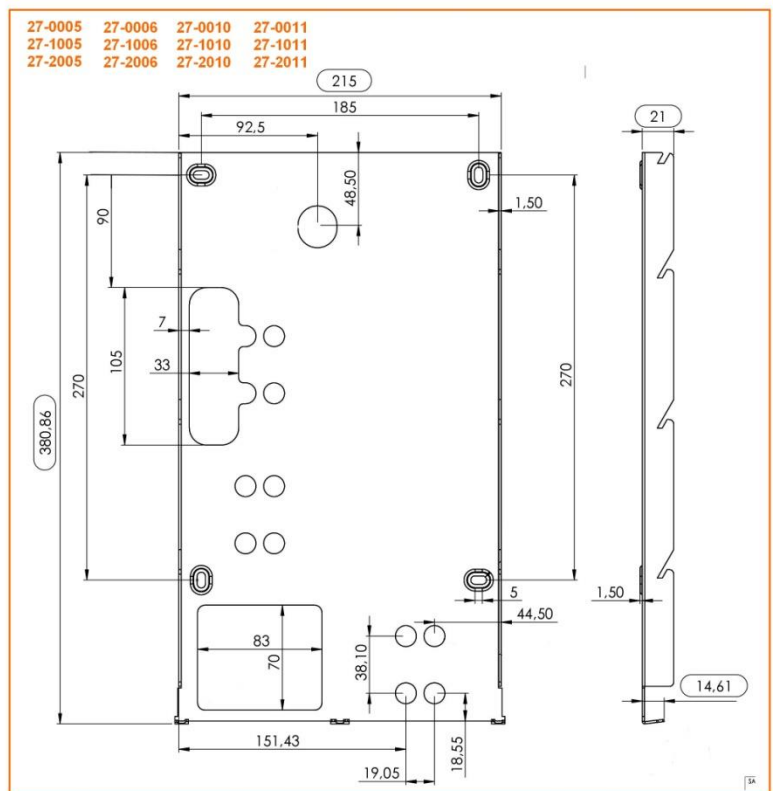
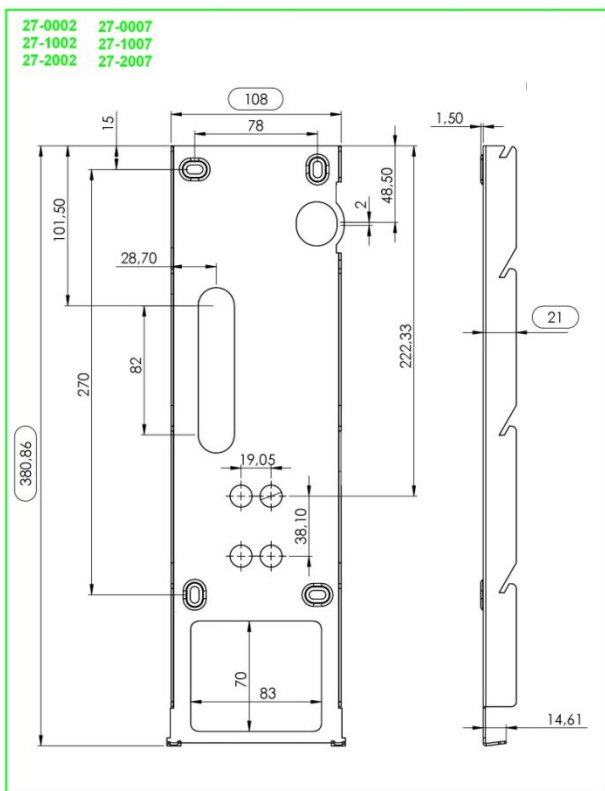
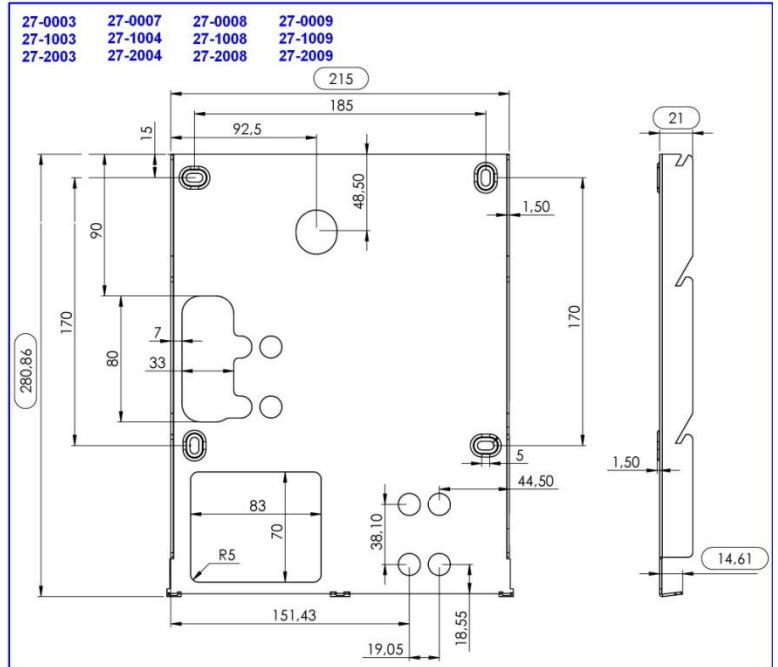
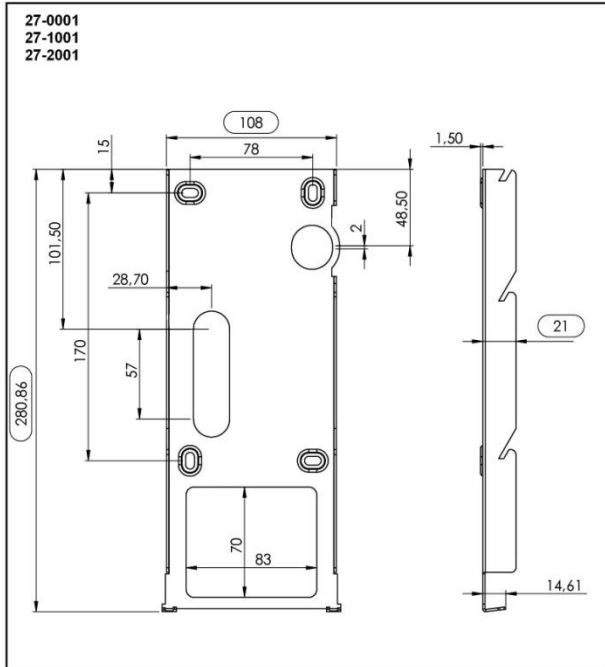

# Dimension 27-3001 > 27-3021

Interphone encastré

Built in wall intercom

Gegensprechanlage

Verzonken intercom

Intercomunicador empotrado

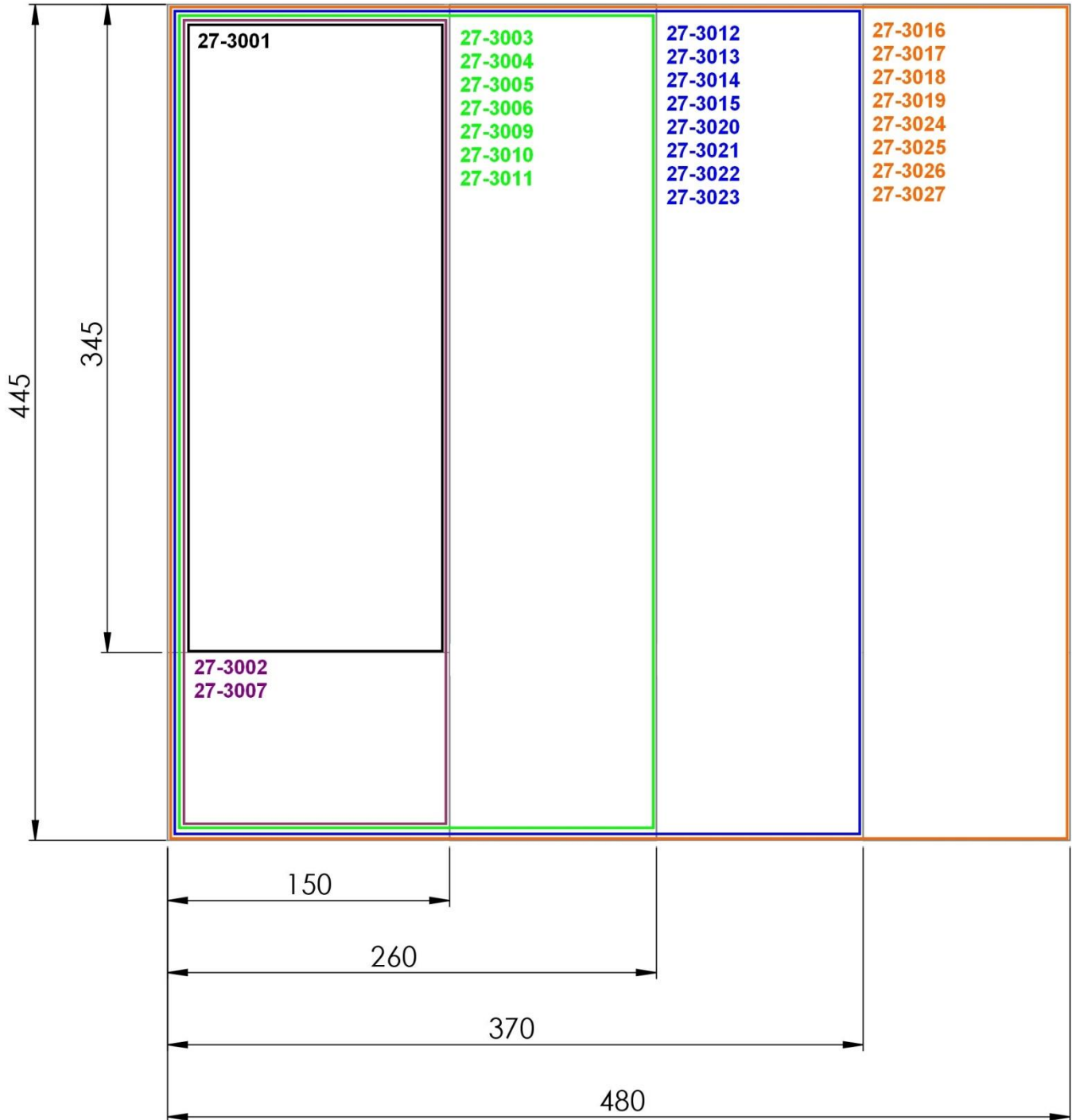
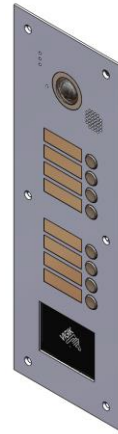



**Cuve d'encastement**  
**Built-in wall box**  
**Einrastkasten**  
**Inklemmingsbak**  
**Caja para encastrar**

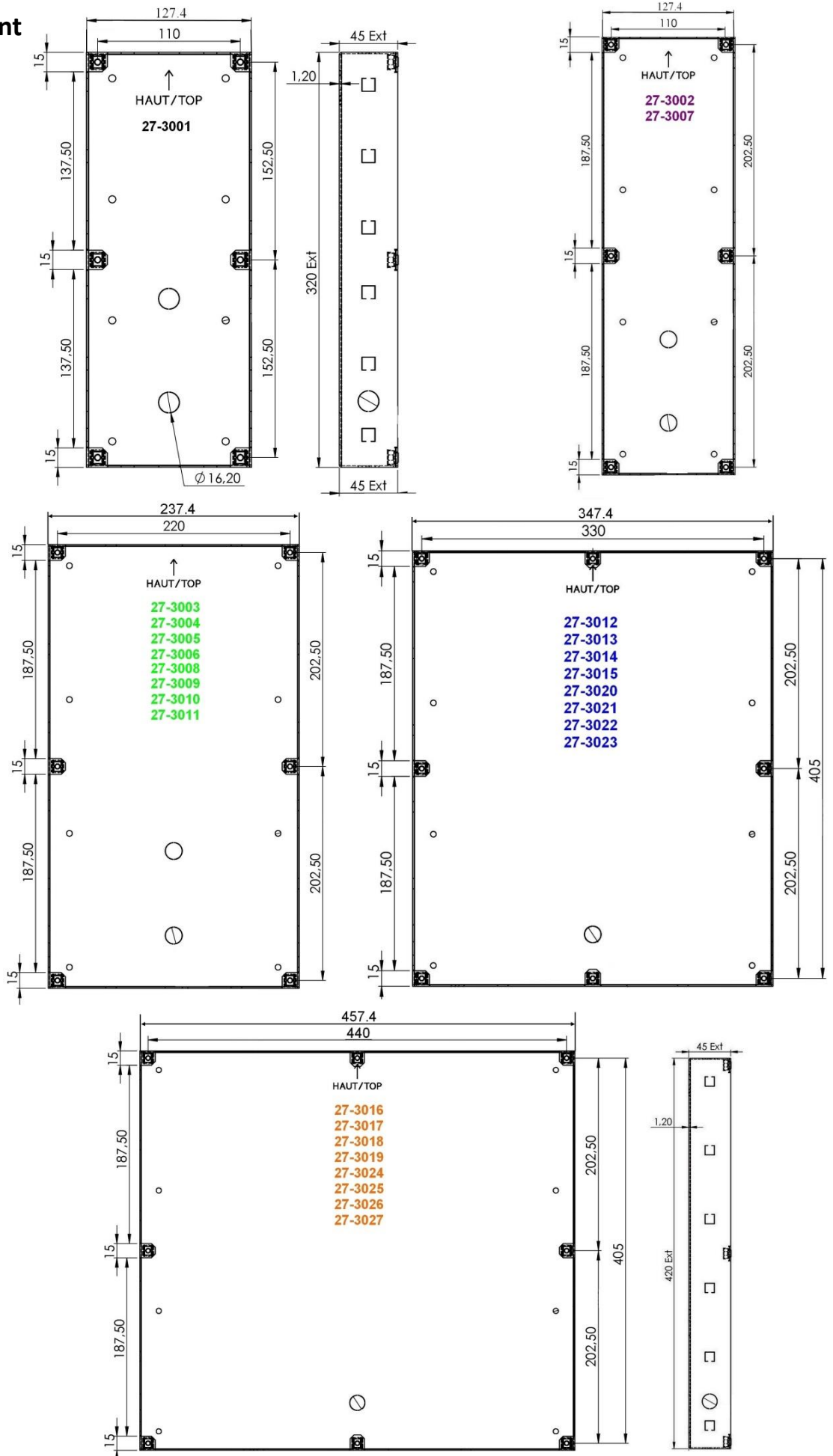

**Garanties de fonctionnement:**

L'Interphone à boutons est garanti dans une plage de température comprise entre -20°C et +60°C et pour une humidité relative maximum de 70%.

Doit être posé selon le sens Haut / Bas préconisé sur l'appareil.

L'installation doit être réalisée par du personnel qualifié possédant les connaissances nécessaires à un montage sûr de l'équipement. Ne pas installer à l'extérieur en cas de températures extrêmes (Finlande, Suède, Norvège).

Ce kit comprend les éléments nécessaires pour assurer une installation sûre de l'équipement.

**Recyclage du produit en fin de vie:**

L'Interphone à boutons et ses accessoires ne doivent pas être mis au rebut avec les déchets municipaux non triés, mais doivent suivre la filière de collecte et de recyclage des produits DEEE (Déchets d'Equipements Electriques et Electroniques).

**Déclaration de conformité simplifiée**

Le soussigné, COGELEC, déclare que l'équipement radioélectrique du type contrôle d'accès pour l'habitat collectif est conforme à la directive 2014/53/UE (RED).Le texte complet de la déclaration UE de conformité est disponible à l'adresse internet suivante :

<http://certificates.intratone.com/>

**Warranty operating guarantees:**

The VIDEO INTERCOM WITH DIGITAL NAME is guaranteed within a temperature range of -20°C and +60°C and at a relative humidity level not exceeding 70%.

It must be installed according to the Top/Bottom directions given in these instructions and on the device.

The installation must be carried out by qualified personnel with the necessary knowledge for a safe assembly of the equipment.

This kit includes the necessary elements to ensure a safe installation of the equipment. Finland, Norway, Sweden : Do not install outside because of extreme temperature.

**End-of-life recycling of the product:**

The VIDEO INTERCOM WITH DIGITAL NAME and its accessories must not be discarded with unsorted municipal waste, but must be disposed of via the WEEE (Waste Electrical and Electronic Equipment) collection and recycling system.

**Simplified declaration of conformity**

The undersigned, COGELEC, declares that access control type radio equipment for collective housing is in compliance with Directive 2014/53 / EU (RED).The full text of the EU declaration of conformity is available at the following internet address:

<http://certificates.intratone.com/>

**Funktionsgarantien:**

Der Betrieb des Video-Gegensprechanlage mit LCD-NamensschilderN ist für eine Temperaturspanne zwischen -20 °C und +60 °C und für eine relative Luftfeuchtigkeit von 70 % gewährleistet. **Muss wie auf**

**dem Gegensprechanlage angegeben in der Richtung Oben/Unten eingebaut werden. Die Installation muss von**

**qualifiziertem Personal mit den notwendigen Kenntnissen für eine sichere Montage der Ausrüstung durchgeführt**

**werden.Dieses Kit enthält die notwendigen Elemente, um eine sichere Installation des Geräts zu gewährleisten. Nicht**

**im Freien bei extremen Temperaturen installieren (Finnland, Schweden, Norwegen).**

**Entsorgung des ausgedienten Geräts:**

Das Video-Gegensprechanlage mit LCD-NamensschilderN und sein Zubehör dürfen nicht mit unsortiertem Hausmüll entsorgt werden, sondern müssen an Sammel- und Recyclestellen für Elektro- und Elektronikgeräte-Abfall abgegeben werden.

**Vereinfachte Konformitätserklärung**

Der Unterzeichnete, COGELEC, erklärt, dass funkgesteuerte Zugangskontrollgeräte für den kollektiven Wohnungsbau der Richtlinie 2014/53 / EU (RED) entsprechen. Der vollständige Text der EU-Konformitätserklärung ist unter folgender

Internetadresse verfügbar: <http://certificates.intratone.com/>



#### **Werkingsgarantie:**

Het VIDEOINTERCOM MET DIGITALE NAAM werkt bij temperaturen tussen -20 °C et +60 °C en bij een relatieve vochtigheid van ten hoogste 70%.

Moet gemonteerd worden met de juiste zijden naar boven en onder, zoals aangegeven op het intercom.

De installatie moet worden uitgevoerd door gekwalificeerd personeel met de nodige kennis voor een veilige montage van de apparatuur.

Deze set bevat de nodige elementen om een veilige installatie van de apparatuur te garanderen. Niet buitenshuis installeren bij extreme temperaturen (Finland, Zweden, Noorwegen).



#### **Recycling aan het einde van de levensduur:**

Het VIDEOINTERCOM MET DIGITALE NAAM en zijn toebehoren mogen niet als restafval worden afgevoerd, maar moeten ingeleverd worden bij inzamelpunten voor elektrische of elektronische apparatuur.



#### **Vereenvoudigde verklaring van overeenstemming**

Ondergetekende, COGELEC, verklaart dat radioapparatuur voor toegangscontrole voor collectieve huisvesting voldoet aan Richtlijn 2014/53 / EU (RED). De volledige tekst van de EU-conformiteitsverklaring is beschikbaar op het volgende internetadres: <http://certificates.intratone.com/>



#### **Garantías de funcionamiento:**

El VIDEO INTERCOM CON NOMBRE DIGITAL está garantizado en una franja de temperatura entre los -20 °C y los +60 °C y con una humedad relativa máxima del 70 %.

Debe colocarse con el sentido Arriba / Abajo que se indica en el interfono.

La instalación debe ser llevada a cabo por personal calificado con los conocimientos necesarios para un montaje seguro del equipo.

Este kit incluye los elementos necesarios para garantizar una instalación segura del equipo. No lo instales al aire libre en temperaturas extremas (Finlandia, Suecia, Noruega).

#### **Reciclaje del producto una vez concluida su vida útil:**

No deseche el VIDEO INTERCOM CON NOMBRE DIGITAL, ni los accesorios que incluye, junto con los residuos municipales orgánicos. Debe seguir el procedimiento de recogida y reciclaje dispuesto para los productos RAEE (Residuos de dispositivos Eléctricos y Electrónicos).



#### **Declaración simplificada de conformidad**

El abajo firmante, COGELEC, declara que los equipos de radio de control de acceso para viviendas colectivas cumplen con la Directiva 2014/53 / UE (RED). El texto completo de la declaración de conformidad de la UE está disponible en siguiente dirección de internet: <http://certificates.intratone.com/>